

LUONTO®

GUIDE D'ASSEMBLAGE

Guide de configuration chaise longue Luonto

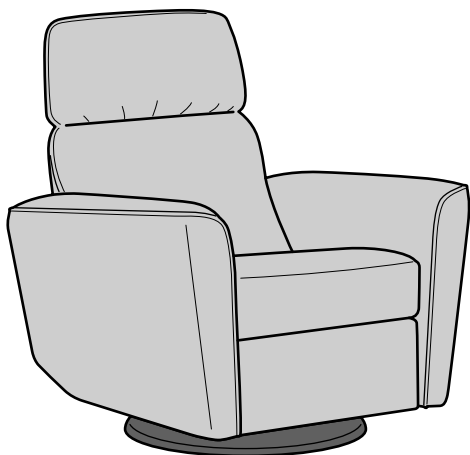

1

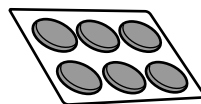

Tampon anti-glissement X6

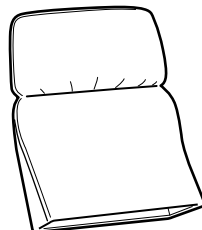
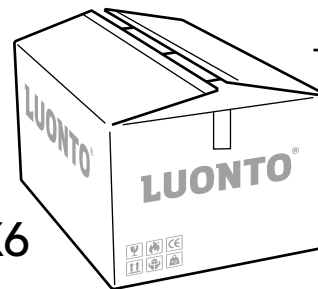

Dossier

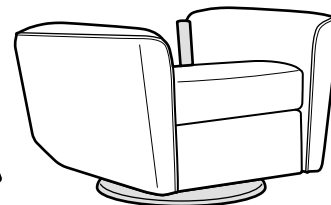

Assise base

Ouvrez la boîte par le haut, prenez et vérifiez que toutes les pièces indiquées soient présentes.

2

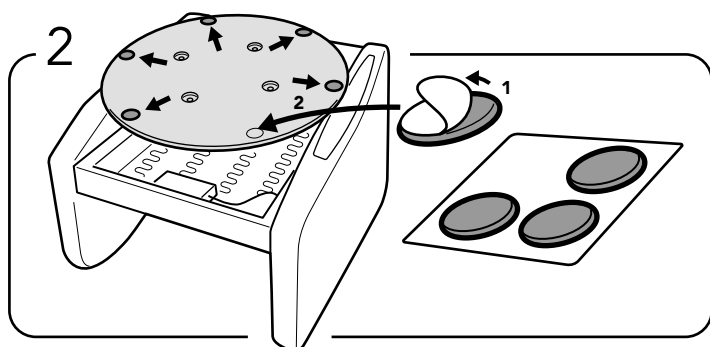

Installez les tampons anti-glissement.

3

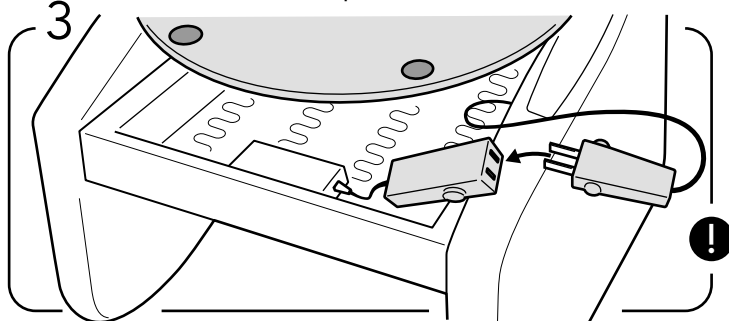

Raccordez la batterie. Le fil électrique alimente le moteur.

4

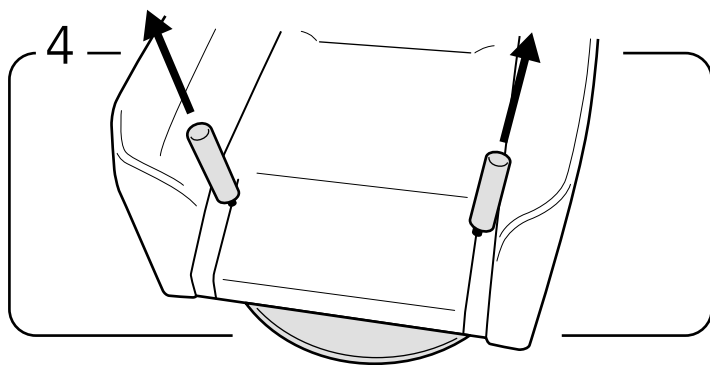

Remettez la base à l'endroit, retirez les tubes de protection en papier.

6

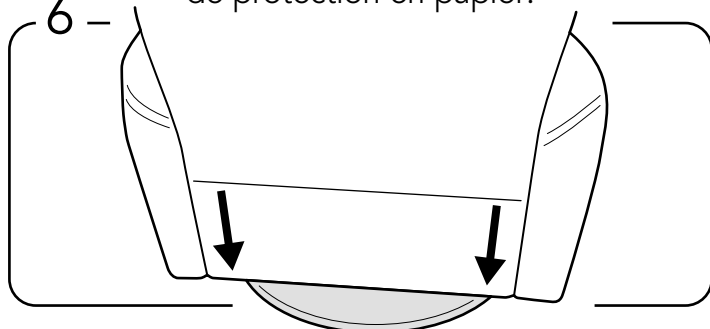

Une fois que le dossier est à sa place, doucement, tirez le rabat à tissu d'ameublement vers la base de la chaise et fixez-le avec le bord à Velcro.

!

OMETTEZ CETTE ÉTAPE POUR LES CHAISES MANUELLES.

5

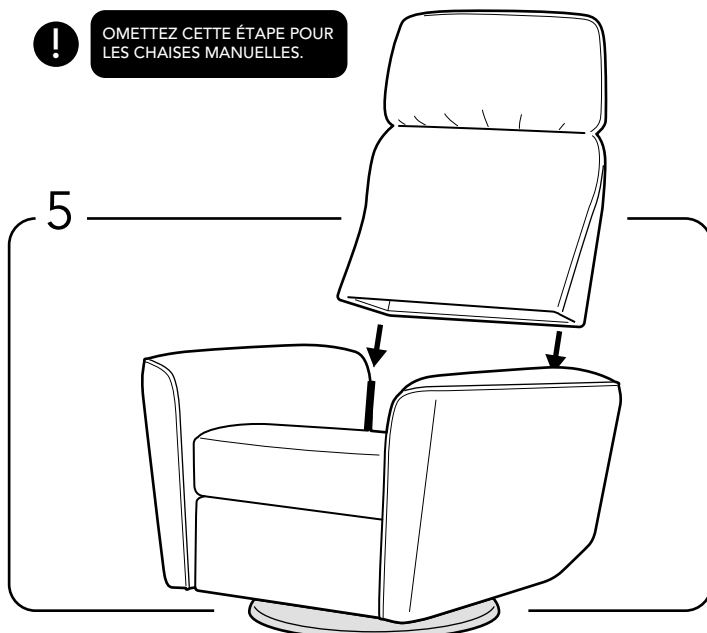

Alignez les rails du dossier et les rails de la base. Glissez à fin que vous écoutez un "click" et la pièce sera bloquée à sa place.

ENREGISTREZ POUR LA GARANTIE À LUONTOWARRANTY.COM.